

contel®

Nom: Joan Pallarés

Correu electrònic: Joan@contel.es

Tel/Fax: 96 656 07 00 / 96 656 05 64

Adreça: Miquel Torelló i Pagès, 30
08750 - MOLINS DE REI
(Barcelona)

A-58026634

www.contel.es

- Lot 4.-Mobiliari amb requeriments ergonòmics especials
- Actiu Berbegal y Formas, S.A. / Actiu Berbegal y Formas S.A.
/ Vital

Descripció: Taules de lloc operatiu amb requeriments ergonòmics especials

Vital és un programa de taules intel·ligents que evoluciona per satisfer les exigències dels actuals espais de treball, una estètica contemporània, equilibri, amplitud en la seva gamma i gran personalitat que combina màxima operativitat.



Fixació de complements auxiliars de manera indiferent; canals d'electrificació, divisòries de sobretaula, suports per CPU o faldons.

CAQT.6 Possibilitat faldó metàl·lic.

CAQT.7 El cargolam utilitzat és universal.

CAQT.8 Estructura metàl·lica autoportant independent.



contel[®]

Nom: Joan Pallarés

Correu electrònic: Joan@contel.es

Tel/Fax: 96 656 07 00 / 96 656 05 64

Adreça: Miquel Torelló i Pagès, 30
08750 - MOLINS DE REI
(Barcelona)

A-58026634

www.contel.es

- Lot 4.-Mobiliari amb requeriments ergonòmics especials
- Actiu Berbegal y Formas, S.A. / Actiu Berbegal y Formas S.A.
/ Vital

Descripció: Taules de lloc operatiu amb requeriments ergonòmics especials



contel[®]

Nom: Joan Pallarés

Correu electrònic: Joan@contel.es

Tel/Fax: 96 656 07 00 / 96 656 05 64

Adreça: Miquel Torelló i Pagès, 30
08750 - MOLINS DE REI
(Barcelona)

A-58026634

www.contel.es

- Lot 4.-Mobiliari amb requeriments ergonòmics especials
- Actiu Berbegal y Formas, S.A. / Actiu Berbegal y Formas S.A.
/ Vital

Descripció: Taules de lloc operatiu amb requeriments ergonòmics especials

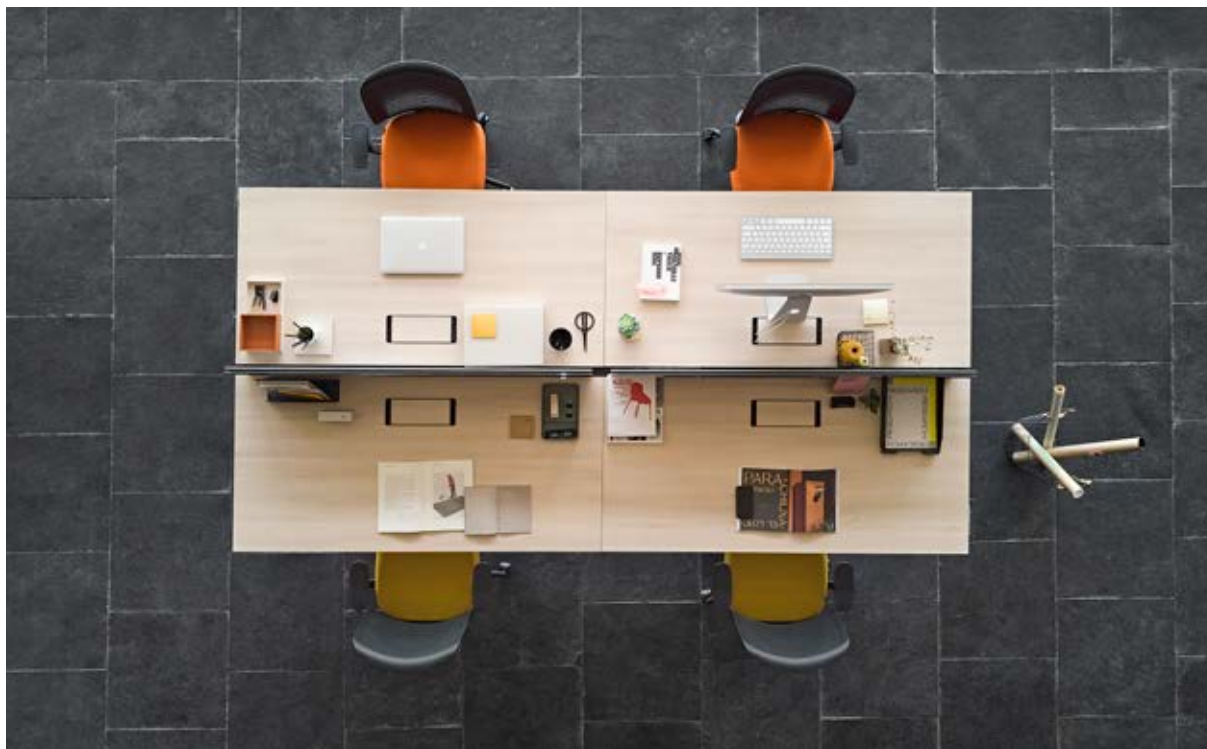

contel®

Nom: Joan Pallarés

Correu electrònic: Joan@contel.es

Tel/Fax: 96 656 07 00 / 96 656 05 64

Adreça: Miquel Torelló i Pagès, 30
08750 - MOLINS DE REI
(Barcelona)

A-58026634

www.contel.es

- Lot 4.-Mobiliari amb requeriments ergonòmics especials
- Actiu Berbegal y Formas, S.A. / Actiu Berbegal y Formas S.A.
/ Vital

Descripció: Taules de lloc operatiu amb requeriments ergonòmics especials

Sistema de desplaçament de tauler



Accessibilitat total a la canal d'electrificació.

Vital Plus ST permet el desplaçament de taulers de taules dobles i individuals cap a l'usuari permetent un fàcil accés a la canal d'electrificació.



contel®

Nom: Joan Pallarés
Correu electrònic: Joan@contel.es
Tel/Fax: 96 656 07 00 / 96 656 05 64
Adreça: Miquel Torelló i Pagès, 30
08750 - MOLINS DE REI
(Barcelona)
A-58026634
www.contel.es

- Lot 4.-Mobiliari amb requeriments ergonòmics especials
- Actiu Berbegal y Formas, S.A. / Actiu Berbegal y Formas S.A.
/ Vital

Descripció: Taules de lloc operatiu amb requeriments ergonòmics especials

PPTET.8 - Comportament triboelèctric d'aquestes superfícies. Capacitat de dissipació de la càrrega electrostàtica generada per les superfícies.

PPTET.9 - Que no hi hagi parts metàl·liques de l'estructura de la taula en contacte amb el treballador, a una distància inferior a 40cm.

CAET.1 Connexió a la taula de presa de terra.

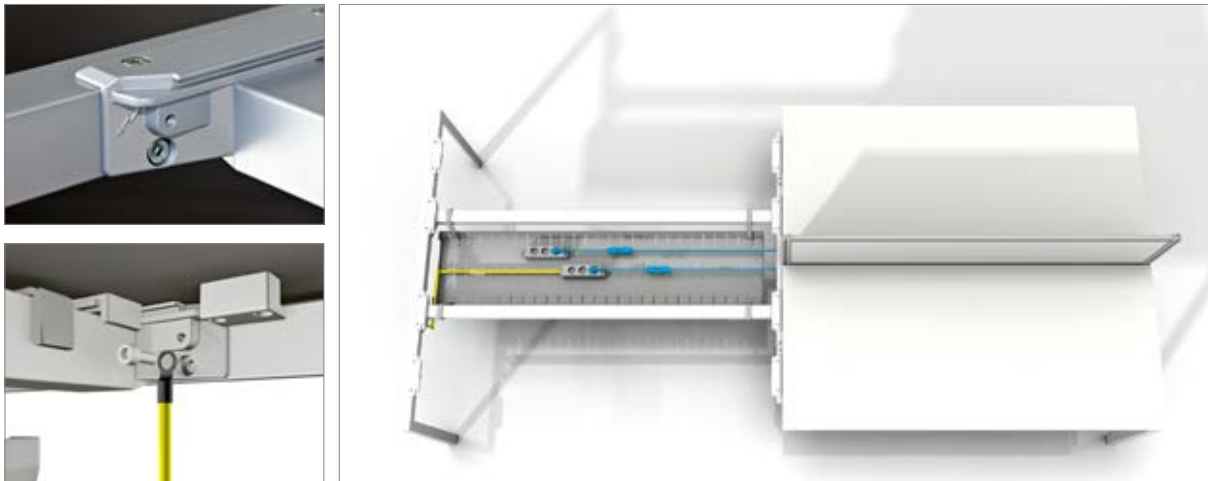

PPTET.10 Amplada mínima de l'espai lliure per a les cames d'un 120cm.

Travesser reculat.

Major operativitat, permet total accessibilitat fins a la vora de la taula amb qualsevol cadira operativa.

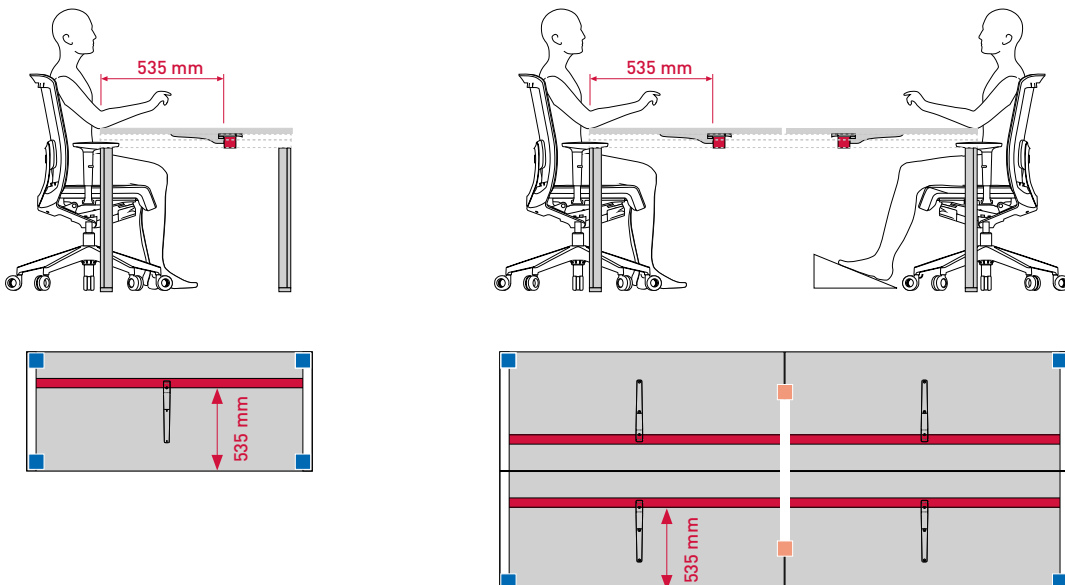

contel[®]

Nom: Joan Pallarés

Correu electrònic: Joan@contel.es

Tel/Fax: 96 656 07 00 / 96 656 05 64

Adreça: Miquel Torelló i Pagès, 30
08750 - MOLINS DE REI
(Barcelona)

A-58026634

www.contel.es

- Lot 4.-Mobiliari amb requeriments ergonòmics especials
- Actiu Berbegal y Formas, S.A. / Actiu Berbegal y Formas S.A.
/ Vital

Descripció: Taules de lloc operatiu amb requeriments ergonòmics especials

Formes senzilles de línies rectes i pures, un fàcil muntatge i una presència elegant. Una col·lecció capaç d'aportar múltiples solucions d'equipament que s'adaptin a les diferents necessitats de treball així com de l'entorn arquitectònic.



contel[®]

Nom: Joan Pallarés

Correu electrònic: Joan@contel.es

Tel/Fax: 96 656 07 00 / 96 656 05 64

Adreça: Miquel Torelló i Pagès, 30
08750 - MOLINS DE REI
(Barcelona)

A-58026634

www.contel.es

- Lot 4.-Mobiliari amb requeriments ergonòmics especials
- Actiu Berbegal y Formas, S.A. / Actiu Berbegal y Formas S.A.
/ Vital

Descripció: Taules de lloc operatiu amb requeriments ergonòmics especials



contel®

Nom: Joan Pallarés

Correu electrònic: Joan@contel.es

Tel/Fax: 96 656 07 00 / 96 656 05 64

Adreça: Miquel Torelló i Pagès, 30
08750 - MOLINS DE REI
(Barcelona)

A-58026634

www.contel.es

- Lot 4.-Mobiliari amb requeriments ergonòmics especials
- Actiu Berbegal y Formas, S.A. / Actiu Berbegal y Formas S.A.
/ Vital

Descripció: Taules de lloc operatiu amb requeriments ergonòmics especials



contel®

Nom: Joan Pallarés

Correu electrònic: Joan@contel.es

Tel/Fax: 96 656 07 00 / 96 656 05 64

Adreça: Miquel Torelló i Pagès, 30
08750 - MOLINS DE REI
(Barcelona)

A-58026634

www.contel.es

- Lot 4.-Mobiliari amb requeriments ergonòmics especials
- Actiu Berbegal y Formas, S.A. / Actiu Berbegal y Formas S.A.
/ Vital

Descripció: Taules de lloc operatiu amb requeriments ergonòmics especials



contel®

Nom: Joan Pallarés

Correu electrònic: Joan@contel.es

Tel/Fax: 96 656 07 00 / 96 656 05 64

Adreça: Miquel Torelló i Pagès, 30
08750 - MOLINS DE REI
(Barcelona)

A-58026634

www.contel.es

- Lot 4.-Mobiliari amb requeriments ergonòmics especials
- Actiu Berbegal y Formas, S.A. / Actiu Berbegal y Formas S.A.
/ Vital

Descripció: Taules de lloc operatiu amb requeriments ergonòmics especials



contel®

Nom: Joan Pallarés
Correu electrònic: Joan@contel.es
Tel/Fax: 96 656 07 00 / 96 656 05 64
Adreça: Miquel Torelló i Pagès, 30
08750 - MOLINS DE REI
(Barcelona)
A-58026634
www.contel.es

- Lot 4.-Mobiliari amb requeriments ergonòmics especials
- Actiu Berbegal y Formas, S.A. / Actiu Berbegal y Formas S.A.
/ Vital

Descripció: Taules de lloc operatiu amb requeriments ergonòmics especials



CAET.2 Taula ajustable en
alçada 75 cm ± 10 cm



Regulación de altura



Bloqueo de seguridad



Fácil sistema de desbloqueo

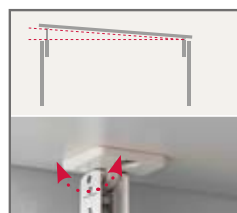

Base basculante



Divisoria lateral anti-caída

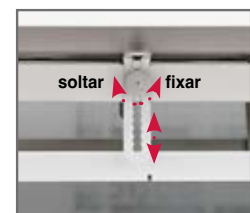

Sistema anti-pandeo

contel®

Nom: Joan Pallarés

Correu electrònic: Joan@contel.es

Tel/Fax: 96 656 07 00 / 96 656 05 64

Adreça: Miquel Torelló i Pagès, 30
08750 - MOLINS DE REI
(Barcelona)

A-58026634

www.contel.es

- Lot 4.-Mobiliari amb requeriments ergonòmics especials
- Actiu Berbegal y Formas, S.A. / Actiu Berbegal y Formas S.A.
/ Vital

Descripció: Taules de lloc operatiu amb requeriments ergonòmics especials

Accessos d'electrificació

T



Q



R



U



Canals i pujades d'electrificació

PPTQT.6 Amb sistema de passa cables i canal d'electrificació horitzontal amb safata i vertical mitjançant una vertebra o qualsevol altra sistema.

PPTET.7 Canalització per al cablejat no conductor.



contel®

Nom: Joan Pallarés

Correu electrònic: Joan@contel.es

Tel/Fax: 96 656 07 00 / 96 656 05 64

Adreça: Miquel Torelló i Pagès, 30
08750 - MOLINS DE REI
(Barcelona)

A-58026634

www.contel.es

- Lot 4.-Mobiliari amb requeriments ergonòmics especials
- Actiu Berbegal y Formas, S.A. / Actiu Berbegal y Formas S.A.
/ Vital

Descripció: Taules de lloc operatiu amb requeriments ergonòmics especials

PPTQT.7 - Diferents mides, acabats i opcions de modulabilitat.

VITAL PLUS ST

TAULES DE MARC OBERT

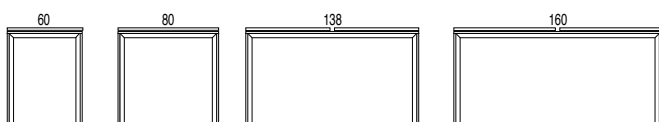

TAULES RECTES



ALES AUXILIARS



TAULES DE PROGRESSIÓ

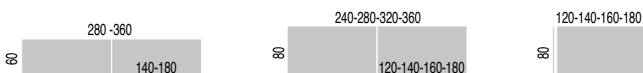

TAULES DOBLES



TAULES DE MARC TANCAT

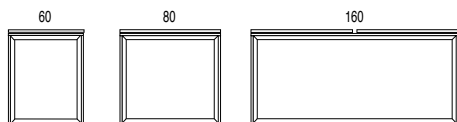

TAULES RECTES

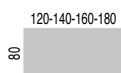

ALES AUXILIARS



TAULES DOBLES

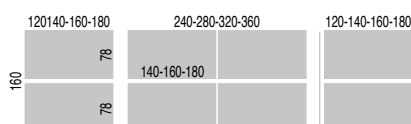

contel®

Nom: Joan Pallarés

Correu electrònic: Joan@contel.es

Tel/Fax: 96 656 07 00 / 96 656 05 64

Adreça: Miquel Torelló i Pagès, 30
08750 - MOLINS DE REI
(Barcelona)

A-58026634

www.contel.es

- Lot 4.-Mobiliari amb requeriments ergonòmics especials
- Actiu Berbegal y Formas, S.A. / Actiu Berbegal y Formas S.A.
/ Vital

Descripció: Taules de lloc operatiu amb requeriments ergonòmics especials

PPTQT.7 - Diferents mides, acabats i opcions de modulabilitat. VITAL PLUS 60

TAULES DE MARC OBERT

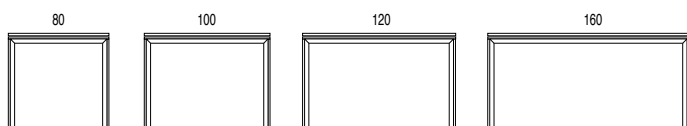

TAULES RECTES



ALES AUXILIARS



TAULES REUNIÓ

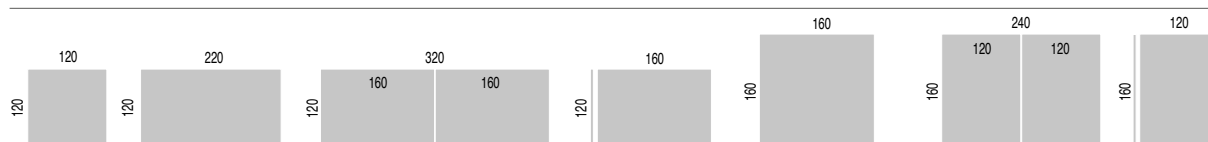

TAULES DE MARC TANCAT

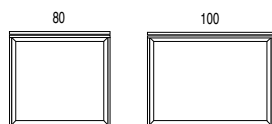

TAULES RECTES



ALES AUXILIARS



contel®

Nom: Joan Pallarés
Correu electrònic: Joan@contel.es
Tel/Fax: 96 656 07 00 / 96 656 05 64
Adreça: Miquel Torelló i Pagès, 30
08750 - MOLINS DE REI
(Barcelona)
A-58026634
www.contel.es

- Lot 4.-Mobiliari amb requeriments ergonòmics especials
- Actiu Berbegal y Formas, S.A. / Actiu Berbegal y Formas S.A.

/ Vital

Descripció: Taules de lloc operatiu amb requeriments ergonòmics especials

PPTQT.7 - Diferents mides, acabats i opcions de modulabilitat.

VITAL PLUS SPINE

MODUL DOBLE

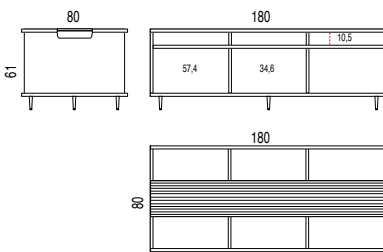

MODUL INDIVIDUAL

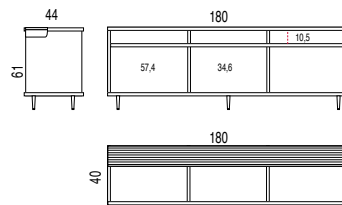

TAULES RECTES

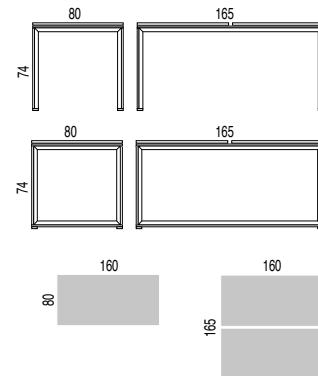

VITAL PLUS 300



T. RECTES

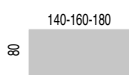

TAULES REUNIÓ

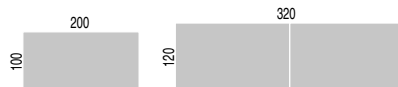

TAULES DE PROGRESSIÓ

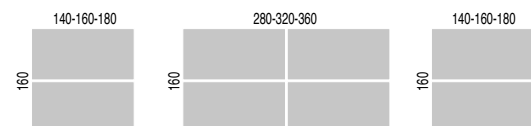

TAULA PLUS GEN

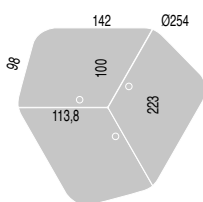

contel[®]

Nom: Joan Pallarés
Correu electrònic: Joan@contel.es
Tel/Fax: 96 656 07 00 / 96 656 05 64
Adreça: Miquel Torelló i Pagès, 30
08750 - MOLINS DE REI
(Barcelona)
A-58026634
www.contel.es

- Lot 4.-Mobiliari amb requeriments ergonòmics especials
- Actiu Berbegal y Formas, S.A. / Actiu Berbegal y Formas S.A.

/ Vital

Descripció: Taules de lloc operatiu amb requeriments ergonòmics especials

PPTQT.7 - Diferents mides, acabats i opcions de modulabilitat.

VITAL

TAULES RECTES

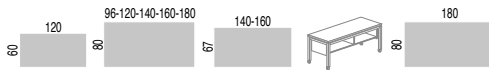

PPTET.6 Opció d'ala auxiliar a nivell de la taula i ajustable als 2 costats, amb pota extraïble i sense obstacles al punt d'unió.

TAULES DE PROGRESSIÓ

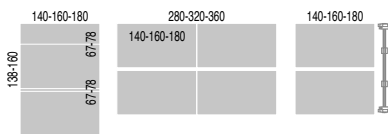

ANGLES I ALES AUXILIARS



TAULES MEETING - ALTURA 100 cm



TAULES ERGONÒMIQUES

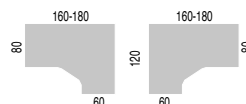

CAQT.3 - CAQT.4 Fàcil sistema de muntatge i desmuntatge.

Sistema de muntatge senzill i ràpid, mitjançant l'ús mínim de cargols. A més, el tauler fa fàcil la instal·lació de complements amb un ràpid sistema de bloqueig / desbloqueig mitjançant gallets a les cantonades.

1'30''

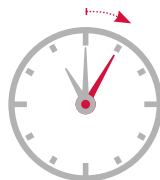

contel®

Nom: Joan Pallarés

Correu electrònic: Joan@contel.es

Tel/Fax: 96 656 07 00 / 96 656 05 64

Adreça: Miquel Torelló i Pagès, 30
08750 - MOLINS DE REI
(Barcelona)

A-58026634

www.contel.es

- Lot 4.-Mobiliari amb requeriments ergonòmics especials
- Actiu Berbegal y Formas, S.A. / Actiu Berbegal y Formas S.A.
/ Vital

Descripció: Taules de lloc operatiu amb requeriments ergonòmics especials

PPTQT.7 - Diferents mides, acabats i opcions de modulabilitat.

VITAL PRO

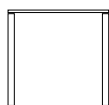

TAULES RECTES



ANGLES I ALES AUXILIARS



TAULES DE PROGRESSIÓ



TAULES DOBLES DE PROGRESSIÓ

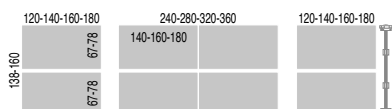

TAULES DE REUNIÓ I DIRECCIÓ



TAULES MEETING - ALTURA 100 cm



TAULES ERGONÒMIQUES

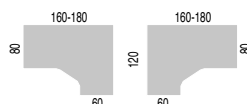

contel®

Nom: Joan Pallarés
Correu electrònic: Joan@contel.es
Tel/Fax: 96 656 07 00 / 96 656 05 64
Adreça: Miquel Torelló i Pagès, 30
08750 - MOLINS DE REI
(Barcelona)
A-58026634
www.contel.es

- Lot 4.-Mobiliari amb requeriments ergonòmics especials
- Actiu Berbegal y Formas, S.A. / Actiu Berbegal y Formas S.A.

/ Vital

Descripció: Taules de lloc operatiu amb requeriments ergonòmics especials

ACABATS D'ESTRUCTURA

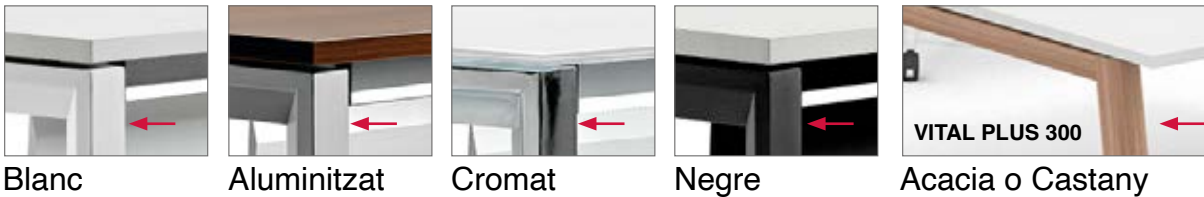

TIPUS DE SUPERFÍCIES. PPTQT.2 Gruix mínim del tauler de 2 cm o més

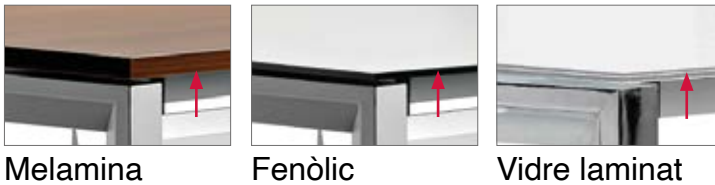

ACABATS DE SUPERFÍCIES. Melamina, Estratificat: Gruix 25mm

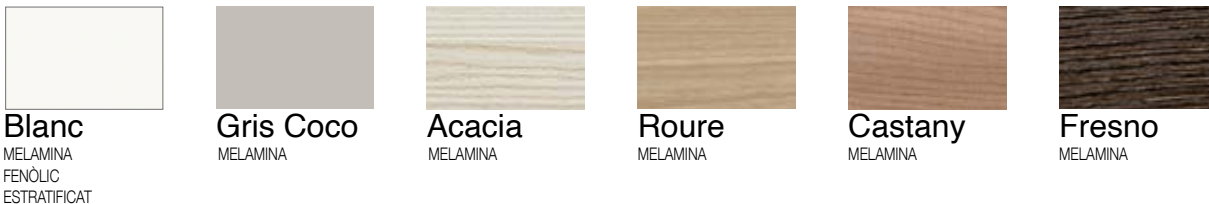

PPTQT.1 Tauler d'aglomerat acabat en laminat de mitja densitat (melamina) a dues cares.

PPTQT.3 - CAQT.2 Tauler aglomerat d'alta densitat de entre 590 i 605Kg/m³.

PPTQT.4 El paper utilitzat per a la melamina ha de tenir un gramatge mínim de 120gr/m².

PPTQT.8 Cantell en material plàstic de 0,2 cm.

PPTET.1 Superfície poc brillant. No reflecteix la llum incident, d'acord amb la norma UNE-EN ISO 9241-5:1999.

CAQT.1 Possibilitat d'acabat del tauler en laminat d'alta pressió (HPL)

PPTET.2 Superfície de color clar.

PPTET.3 Sense cantoneres o arestes agudes.

PPTET.5 Baixa transmissió tèrmica.

CAET.2 Taula ajustable en alçada 75 cm ± 10 cm.

PPTQT.5 Peus metàl·lics.

PPTET.4 Taula ajustable

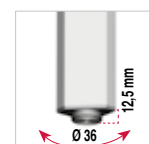

74 cm + 2cm

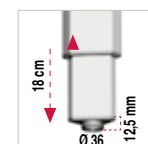

65,5 a 83,5 cm